



MARCHAND

PORTES • FENÊTRES
menuiserie mixte

C A T A L O G U E



MARCHAND

Choisir une porte d'entrée ÉLÉGANCE c'est la certitude d'offrir à son habitat une signature unique.

C'est faire le choix de matériaux nobles et modernes, alliance de matières animées d'effets décoratifs, autour d'un équilibre subtil entre vitrage et panneau. Créées par un styliste complice de longue date de l'entreprise, les portes ÉLÉGANCE vous ouvrent de nouvelles perspectives de design et de créativité au travers de modèles inédits jouant avec les matériaux, les reflets, les couleurs...

Conçues pour répondre à vos exigences de sécurité, d'isolation, de confort et de design, nos portes d'entrée accompagnent la créativité des formes architecturales aussi bien contemporaines que traditionnelles, participent pleinement à la valorisation de votre habitat et à l'expression de votre style de vie.

Ouvrez ce catalogue et laissez-vous porter dans un monde de séduction et d'innovation.

LA QUALITÉ

Un produit performant est le résultat des expériences passées qui évoque la tradition et les audaces de la création. Depuis plus de 50 ans, la technologie, l'imagination et la compétence sont au cœur de la préoccupation de Marchand.

SUR MESURE

Habitation neuve ou ancienne, Entreprises Marchand vous proposera la solution adaptée soit en mode standard, soit en "sur mesure". Représentant déjà la moitié de nos ventes, le "sur mesure" est possible dans tous les styles.

LA LIBERTÉ DE CHOIX

Choix des matières, choix des lignes, choix des couleurs et choix des modèles, tous les goûts sont dans la gamme Marchand.

- Droit ou cintré
- Intérieur peint ou teint
- Panneau plein ou vitré
- Porte battante ou porte coulissante
- Porte d'entrée principale ou de jardin sans oublier la porte de garage

Autant de questions qui trouvent leur réponse au fil des pages de ce catalogue.

BOIS

Nous travaillons le merisier, le chêne, l'acajou, le cerisier et le noyer sur option. La finition (vernis, peinture) est réalisée en atelier et les étapes d'application sont rigoureuses et fiables.



MARCHAND

UNE ÉLÉGANCE IRRÉSISTIBLE

LA PORTE DOUBLE CINTRÉE



Modèle : VI-1 CINTRÉE

ÉLÉGANCE

LE CINTRAGE DE L'ALUMINIUM

Hautement qualifié dans le cintrage des profilés d'aluminium sans perdre le moindre détail, Marchand applique son savoir-faire à créer des formes désormais possibles.

Prise en charge des opérations complémentaires; tel que l'habillage de bois, la finition intérieure, laquée ou peinte.

Vue intérieure



Modèle : V1-1 CINTRÉE



MARCHAND

LA PORTE DOUBLE ENCOCHÉE



ÉLÉGANCE

Avec cette collection, le vitrage joue avec les environnements intérieurs et extérieurs. Disposant de multiples facettes, il reflète l'extérieur ou laisse deviner contours et formes. Par ailleurs, vous profitez d'un maximum de luminosité naturelle grâce à un cadre aluminium très fin qui s'efface côté extérieur, pour laisser place au vitrage et à la lumière. À l'intérieur, le bois sublime l'esthétique épurée de la porte et donne à votre entrée une élégance incomparable

Vue intérieure



Modèle : V1-1 ENCOCHÉE / SERRURE



MARCHAND

VUE IMPRENABLE CÔTÉ JARDIN

LA PORTE JARDIN DOUBLE



JARDIN/TERRASSE

Aujourd'hui la porte ÉLÉGANCE "Jardin" a hérité de tous ses atouts en intégrant les plus récentes évolutions :

- Masse réduite pour un éclairage maximum.
- Nombreuses options de confort, d'isolation et de décoration pour s'adapter à votre style.

Vue intérieure



SERRURERIE MULTIPOINT



Modèle : PORTE TERRASSE DOUBLE



MARCHAND

VITRAGE ORGANIQUE



ÉLÉGANCE

Vitrage organique translucide blanc et parement thermo laqué en face extérieure uniquement.

Option: grillage en inox brossé

Vue intérieure



Modèle : PORTE DOUBLE VI-1 / VERRE THERMOFORMÉ



MARCHAND

TOUT LE CHARME DU CLASSIQUE



ÉLÉGANCE

Fidèles à votre goût d'authenticité, les portes ÉLÉGANCE affichent un standing aux reliefs bien affirmés. Cette collection, au style de portes traditionnelles, donnera toute la noblesse et son caractère à votre maison.

Vue intérieure

Boiserie impeccable



Modèle : 11-51 / PANNEAU "VERSAILLES"



MARCHAND

LES ÉLÉMENTS COMPLÉMENTAIRES



ÉLÉGANCE

En combinant les éléments complémentaires ; imposte, élargisseurs, châssis latéraux, nous pouvons nous adapter à toutes les situations architecturales.





MARCHAND

LA MODERNITÉ À VOTRE PORTÉE



MODERNE

Aujourd'hui, le coup de cœur est primordial dans le choix de la porte d'entrée. C'est pour cela que Marchand a sélectionné des matériaux, des formes, des options et des couleurs pour vous proposer des portes d'entrée créatives et modernes.

Vue intérieure



Modèle : 1-1 / BATTANT-MODERNE

INNOVATION /

LA FABRICATION

ÉTAPE A : Étape de pré traitement des surfaces à peindre pour les portes et fenêtres.



ÉTAPE B : Moulage de la porte ou de la fenêtre. La fibre de verre enrobée de résine pour ensuite être moulée à la forme de la porte. Les propriétés physiques et mécaniques de la fibre de verre sont excellentes pour les portes et fenêtres exposées aux intempéries, concernant sa faible conductivité thermique, sa résistance à la moisissure, sa résistance à la corrosion, sa stabilité dimensionnelle à diverses températures et sa durée de vie. Nous choisissons les meilleurs produits pour offrir les meilleures portes à notre clientèle.

La méthode de fabrication consiste à tirer des fibres de verre baignées dans une résine de polyester d'où le nom de pultrusion. Les fibres enrobées de résine sont assemblées à l'aide d'une forme guide et tirées sous l'effet de la chaleur. Ce même procédé est utilisé pour les portes produites en série et les portes faites sur mesure!



ÉTAPE C : C.N.C. Appareil numérique de grande précision servant à paramétrer les vantaux et les composants des portes et fenêtres.



INNOVATION /

LES COULEURS



LES COULEURS DONNENT DE L'ÉLÉGANCE!

Nous sommes fiers de vous offrir un fini architectural haute performance, disponible en 189 couleurs standards, avec possibilité de reproduction de toute autre couleur spéciale : il s'agit du procédé de peinture en poudre.

Spécifiquement développé pour les produits d'aluminium architectural, et vous assurant d'un fini de haute qualité et d'une très grande durabilité, c'est la seule technologie de revêtement de surface environnementale sûre à 100%.

De plus, notre procédé de pré-traitement en 7 étapes vous assure une qualité qui a déjà passé l'épreuve du temps. Le procédé vous est offert en 2 finis haute-performance qui rencontrent les normes architecturales les plus exigeantes au monde.



MARCHAND

LA PORTE D'ENTRÉE, HARMONISEZ VOTRE FAÇADE

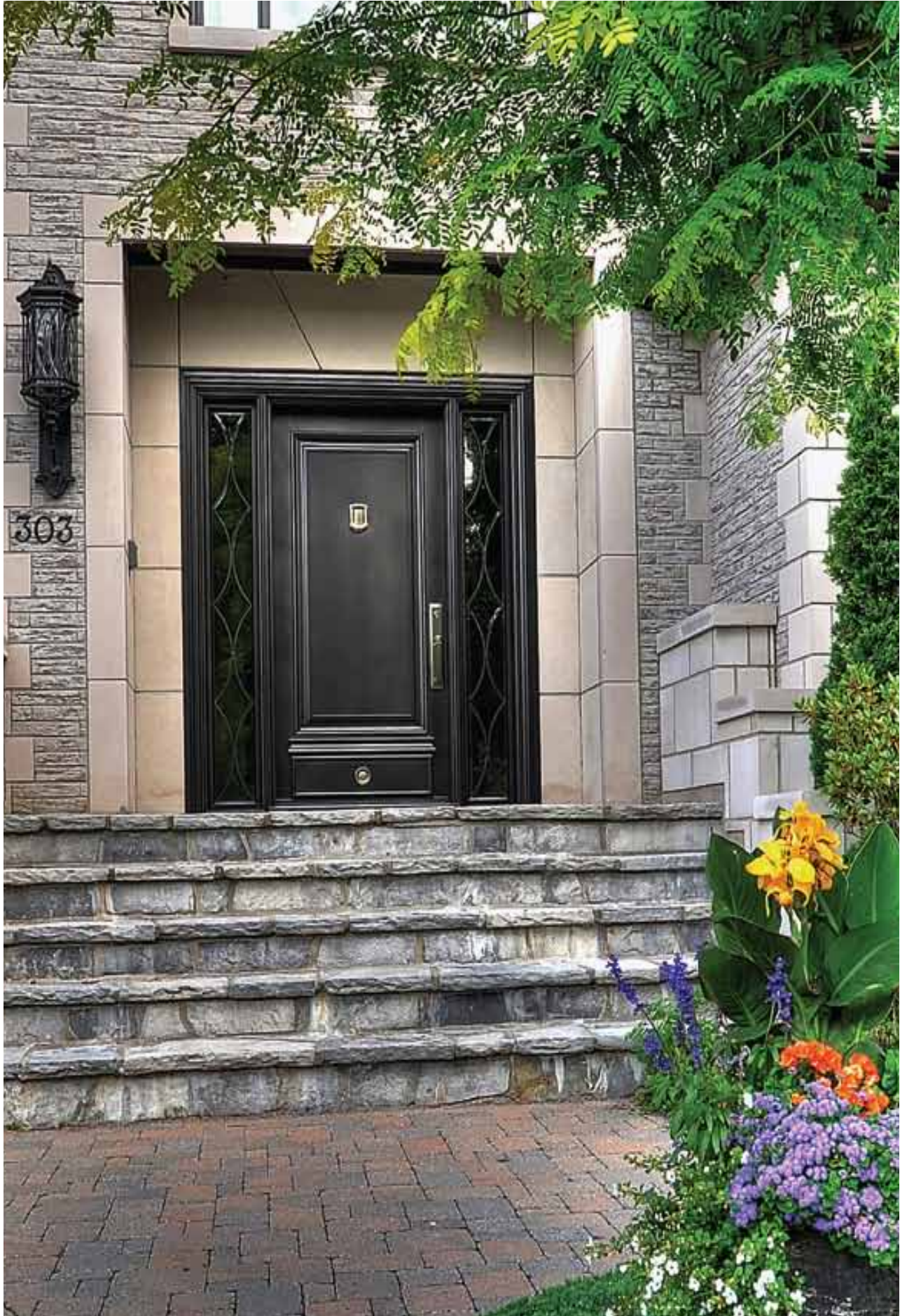

ÉLÉGANCE

Le châssis fixe latéral offre de grands choix
Idéal pour augmenter la largeur de la porte d'entrée et la luminosité

Vue intérieure



Modèle : 11-51 / PANNEAU « VERSAILLES »



PLUSIEURS OPTIONS AVEC LATÉRAUX

LATÉRAUX

Dimensions standard latéraux (avec base)

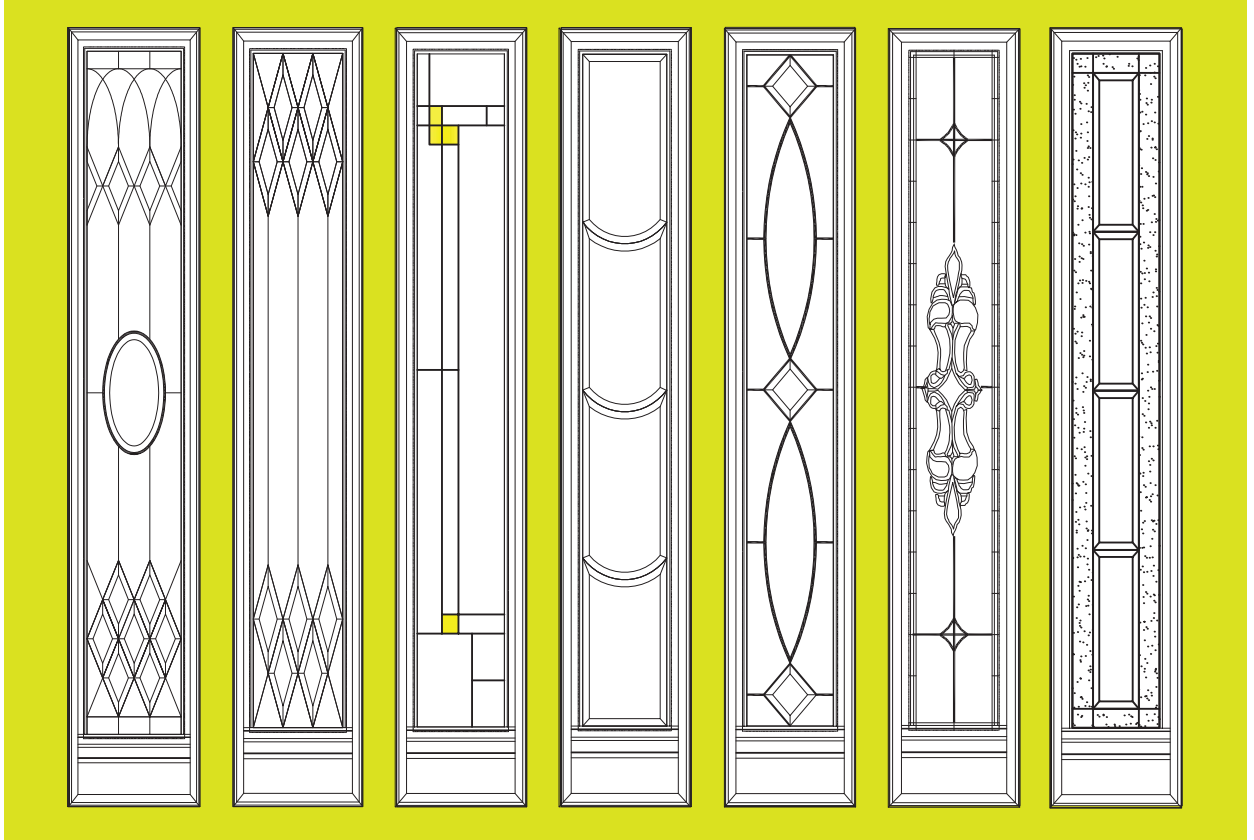

Dimensions standard latéraux (sans base)

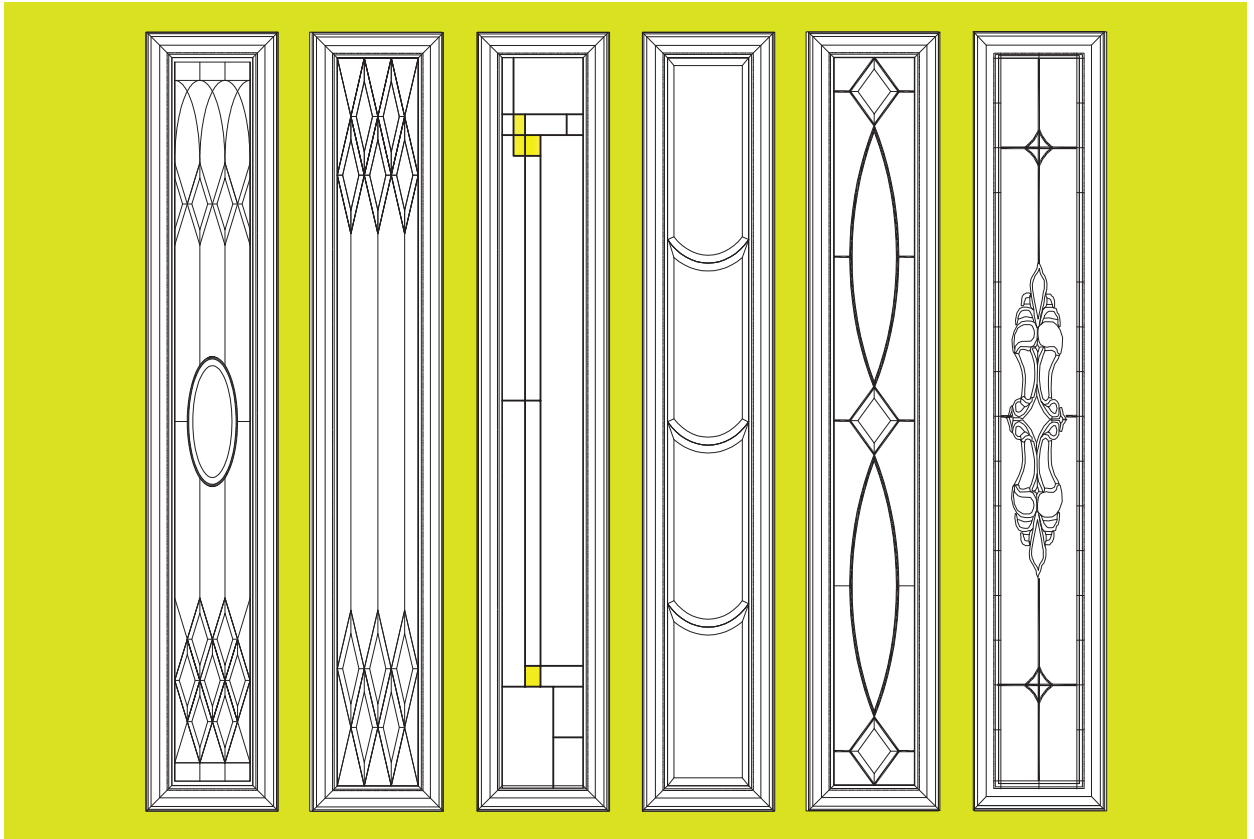



PLUSIEURS OPTIONS AVEC LATÉRAUX

Dimensions standard
Latéraux avec base

Dimensions standard
Latéraux sans base

Hauteurs

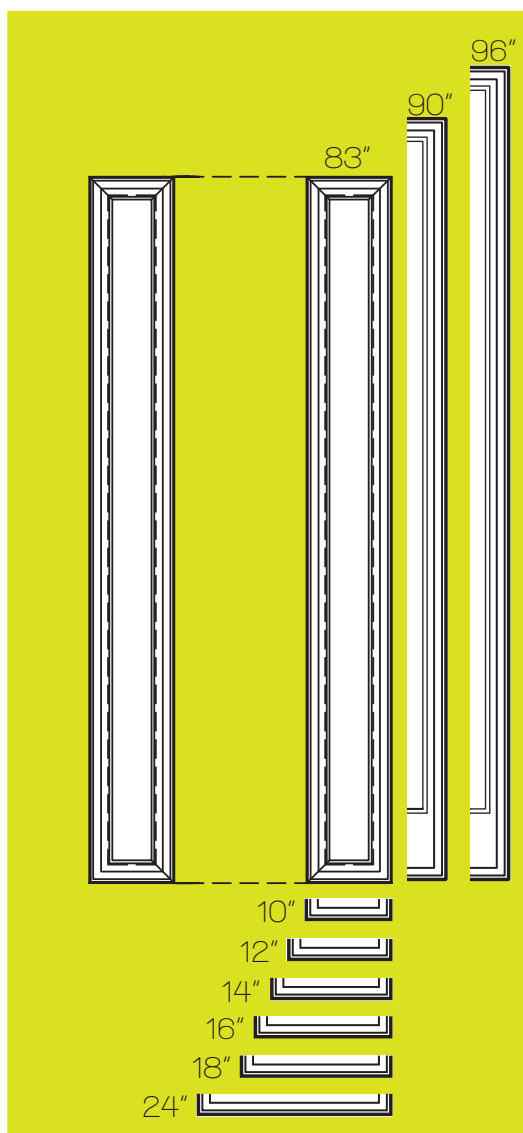
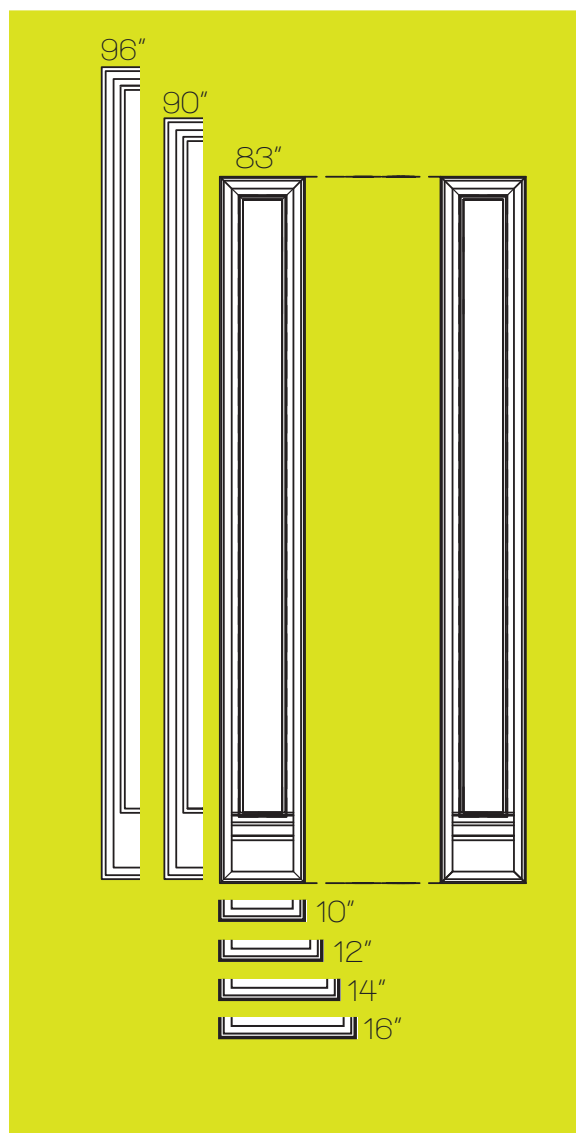

LATÉRAUX

Largeurs

Les panneaux latéraux vitrés contribuent à apporter la lumière naturelle à l'intérieur de votre vestibule. Selon le style de votre résidence, les panneaux latéraux peuvent entièrement être vitrés ou en partie.

Le vitrage peut être subdivisé avec des tiges de plomb ou avec croisillons fixes ou amovibles. L'utilisation du verre trempé assure une sécurité accrue. Les verres peuvent être des unités doubles ou triples avec ou sans remplissage d'un gaz isolant (argon) dans le but de rencontrer vos exigences énergétiques.



MARCHAND

TOUT LE CHARME DU CLASSIQUE



ÉLÉGANCE

Fidèles à votre goût d'authenticité, les portes ÉLÉGANCE affichent un standing aux reliefs bien affirmés. Cette collection, au style de portes traditionnelles, donnera toute la noblesse et son caractère à votre maison.

Vue intérieure

Boiserie impeccable



Modèle : 111-115



MARCHAND

LIGNES SOBRES ET RIGUEUR DE CONCEPTION



ÉLÉGANCE

Pleines, vitrées, cintrées, les portes « Éléance » répondent à vos envies.



Vue intérieure

Modèle : V1 CINTRÉ + VERRE THERMOFORMÉ





MARCHAND

LA MATIÈRE SE PLIE À TOUS LES DESIGN



MODERNE

Laissez-vous séduire par la modernité de la collection contemporaine. Résolument design, cette collection aux lignes épurées joue le jeu des formes et des matières entre l'aluminium, le verre et le bois, et confirme résolument votre désir de modernité.

Vue intérieure



Modèle : V1-1



MARCHAND

ILLUMINEZ VOTRE BIEN-ÊTRE D'UN HALO DE LUMIÈRE



ÉLÉGANCE

Lumineuse et pleine de douceur. Montants aux lignes douces et arrondies, à la fois sobres. Gardienne de votre intimité tout en vous offrant clarté et esthétique, pour le plaisir d'être bien chez vous.

Vue intérieure



Modèle : V1-1 GALBÉE



MARCHAND

UNE ENTRÉE, UN STYLE, UNE ENVIE

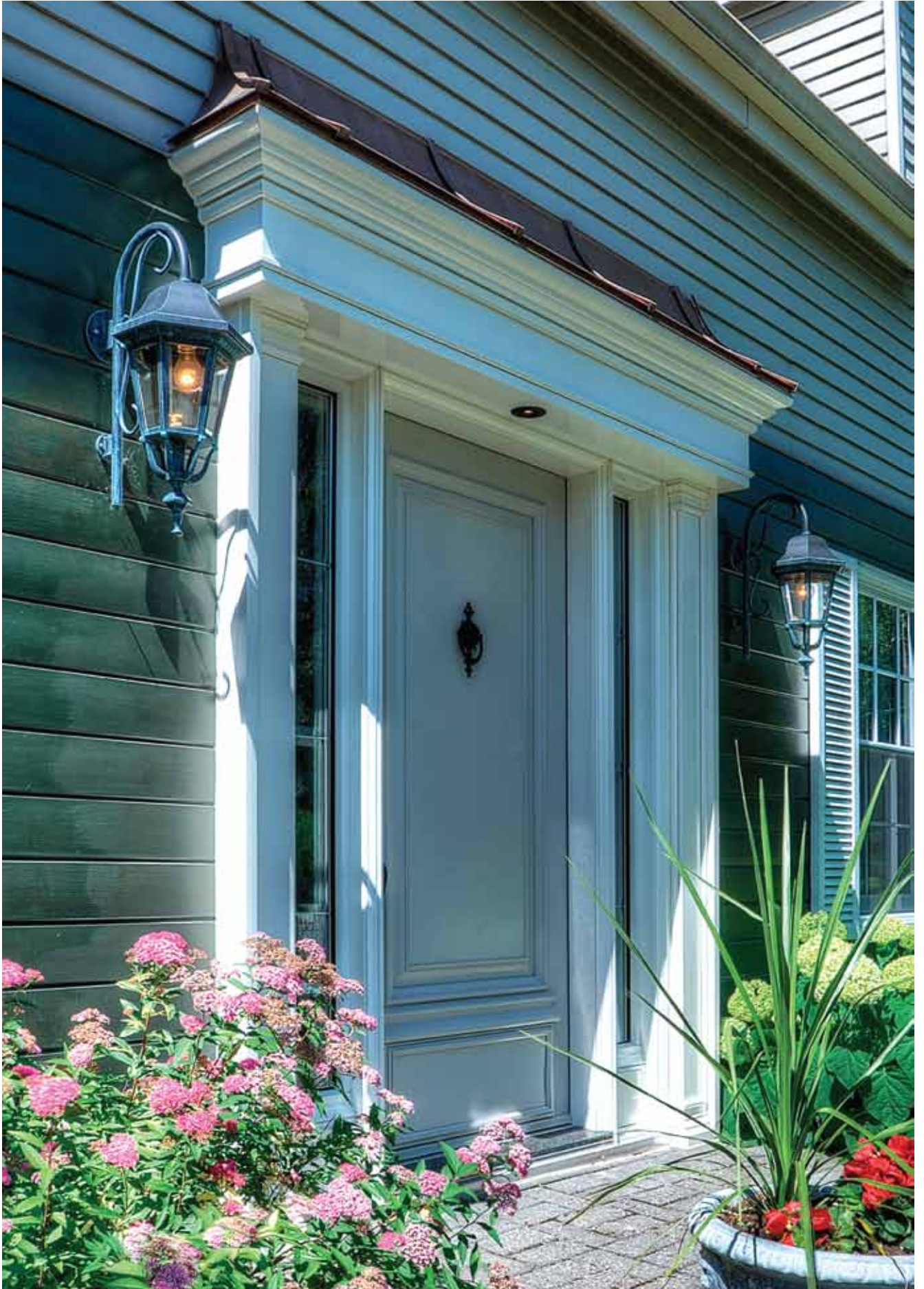

ÉLÉGANCE

LES ÉLÉMENTS COMPLÉMENTAIRES

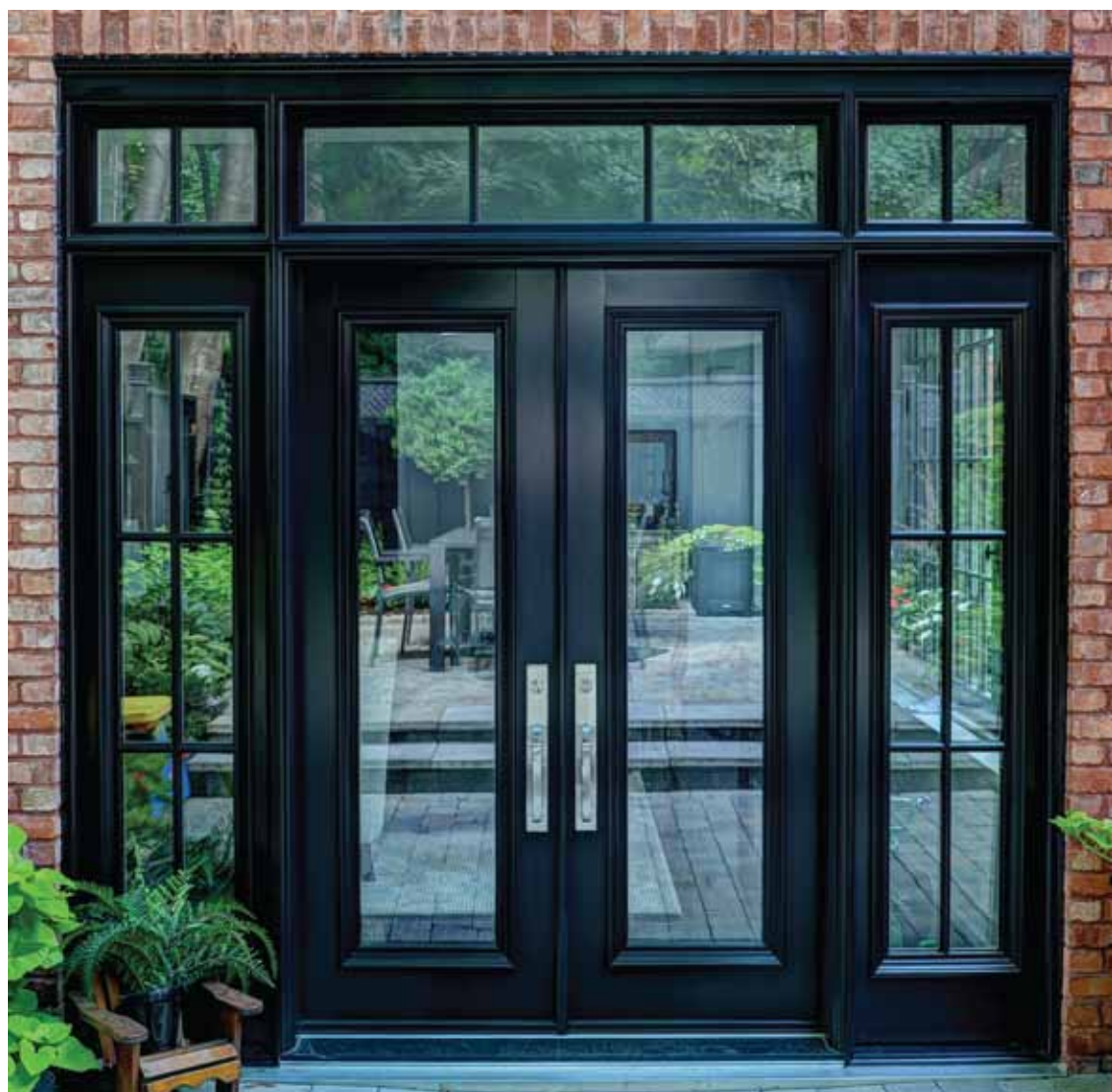

En combinant les éléments complémentaires, imposte, latéraux, vous pourrez personnaliser remarquablement votre demeure.



MARCHAND

LA PORTE SIMPLE AVEC IMPOSTE



ÉLÉGANCE

LES IMPOSTES PLEINES OU VITRÉES.

Elles permettent d'augmenter la hauteur de votre porte d'entrée en donnant plus de place à la lumière côté intérieur et plus de personnalité à l'architecture côté extérieur.

Vue intérieure



Modèle : 1-1 AVEC IMPOSTE À CÔTÉS ÉGAUX

QUALITÉ /

STYLE

UN DESIGN 100% ÉLÉGANCE

La création des nouvelles portes au design exclusif ÉLÉGANCE. Avec leurs formes douces et arrondies ou au contraire, épurées et très contemporaines. Les portes ÉLÉGANCE offrent une signature originale et unique pour une esthétique extérieure et intérieure parfaite.

NOBLESSE ET MODERNITÉ DES LIGNES

Les lignes droites et épurées des poignées ou traditionnelles renouvellent la personnalité stylistique de nos portes d'entrée. Elles conjuguent force et finesse, en laissant jour la lumière sur leurs surfaces lisses et en guidant le regard sur leurs proportions optimales. C'est l'intégration complète de ces accessoires, associée à la maîtrise de tous les jeux et assemblages des portes d'entrée ÉLÉGANCE qui procure cette qualité perçue inégalée.

LA QUALITÉ DANS LE MOINDRE DÉTAIL

Avec une porte d'entrée ÉLÉGANCE, profitez de l'innovation.

La nouvelle technologie de paramétrage automatisé qui en un seul geste, sans outil, supprime tout risque de jeu. Le centre d'usinage CNC s'affaire à ajuster au millimètre près.

Les nouvelles poignées bénéficient du traitement de surface PVD, garanti 20 ans, pour un confort de prise en main incomparable et l'assurance d'une parfaite qualité de finition.

INNOVATION /

MONOBLOC

ISOLATION THERMIQUE

Parce que l'isolation conditionne directement votre confort intérieur, les portes d'entrée ÉLÉGANCE sont équipées du meilleur de la technologie isolante. Dotées d'un ouvrant monobloc de 57 mm incluant une structure indéformable en fibre de verre isolée par un uréthane haute densité, elles bénéficient d'une excellente isolation thermique. Les portes vitrées peuvent, quant à elles, être équipées d'un triple vitrage pour une meilleure performance thermique.

SÉCURITÉ

Pour vous assurer une sécurité maximale, les portes ÉLÉGANCE sont dotées de dispositifs de sécurité performants : serrure avec 3 points de fermeture et dormant monobloc de 197 mm parmi les plus épais du marché. Les modèles vitrés des collections de porte "Jardin" et "Terrasse" bénéficient tous d'un vitrage trempé, retardateur d'effraction.

DURABLE ET FACILE D'ENTRETIEN

La qualité et la solidité du matériau aluminium confèrent aux portes d'entrée ÉLÉGANCE une résistance plus importante face aux agressions extérieures ainsi qu'une grande durabilité des performances mécaniques. Facile d'entretien, un simple lavage à l'eau claire suffit. Les intérieurs de bois bénéficient d'un processus de 5 étapes de finition qui confère un fini meuble ultra résistant.



MARCHAND

EN RESPECTANT LE CARACTÈRE DE VOTRE MAISON



ÉLÉGANCE

Les vitrages exclusifs, dessinés spécialement pour nos portes d'entrée par le designer Ross, ont de quoi séduire...

Couleurs originales, verre dépoli thermoformé, motifs classiques ou actuels...

Pour donner plus de caractère à votre façade et plus de chaleur à votre hall d'entrée.

Vue intérieure



Modèle : V11-51





MARCHAND

LA PORTE QUI N'A QUE DES BONS CÔTÉS



CINTRÉE

CÔTÉ INTÉRIEUR, PERFORMANCE ET ÉLÉGANCE DU BOIS

- Ambiance chaleureuse
- Beauté naturelle des matières nobles
- Excellente isolation thermique
- Facilité d'entretien et inaltérable

Vue intérieure



Modèle : V1-1 CINTRÉE



MARCHAND

LES PORTES DOUBLES SONT UNIQUES...



DOUBLE

- Effet garanti sur l'esthétique de votre façade!
- Une formule à privilégier pour les ouvertures très larges.
- De plus, elles peuvent être agrémentées d'une imposte





MARCHAND

LA PORTE LEVANTE / COULISSANTE



ÉLÉGANCE

La porte levante / coulissante du système ÉLÉGANCE constitue la réponse parfaite à la demande de sécurité, de durabilité.

La combinaison technique de haut niveau débouche sur un système extrêmement novateur.

La porte levante / coulissante est munie d'un seuil permettant un passage sans heurt de l'intérieur vers l'extérieur, avec aisance.

Vue intérieure



Modèle : LEVANTE / COULISSANTE





MARCHAND

LA PORTE DE GARAGE "VERSAILLES"



FACILE À VIVRE, SOLIDE ET ISOLANTE

Sans entretien : Un simple coup d'éponge suffit. Résistant : La haute qualité de notre thermo laquage vous garantit une longévité exceptionnelle. Économie d'énergie : Panneau à rupture de pont thermique et double barrière d'étanchéité dont une âme en mousse de polyuréthane injectée sans CFC qui vous donne une haute isolation thermique.

Marchand vous offre une entière latitude dans le design et réalise des portes de garage de la dimension et du style qui s'harmoniseront parfaitement à votre demeure, qu'elle soit contemporaine ou d'époque.

VERSAILLES



Inspirée de l'esthétique de la porte ÉLÉGANCE, la porte de garage est fabriquée par des assemblages rigoureusement étudiés par Marchand



MARCHAND

LES HABILLAGES ...

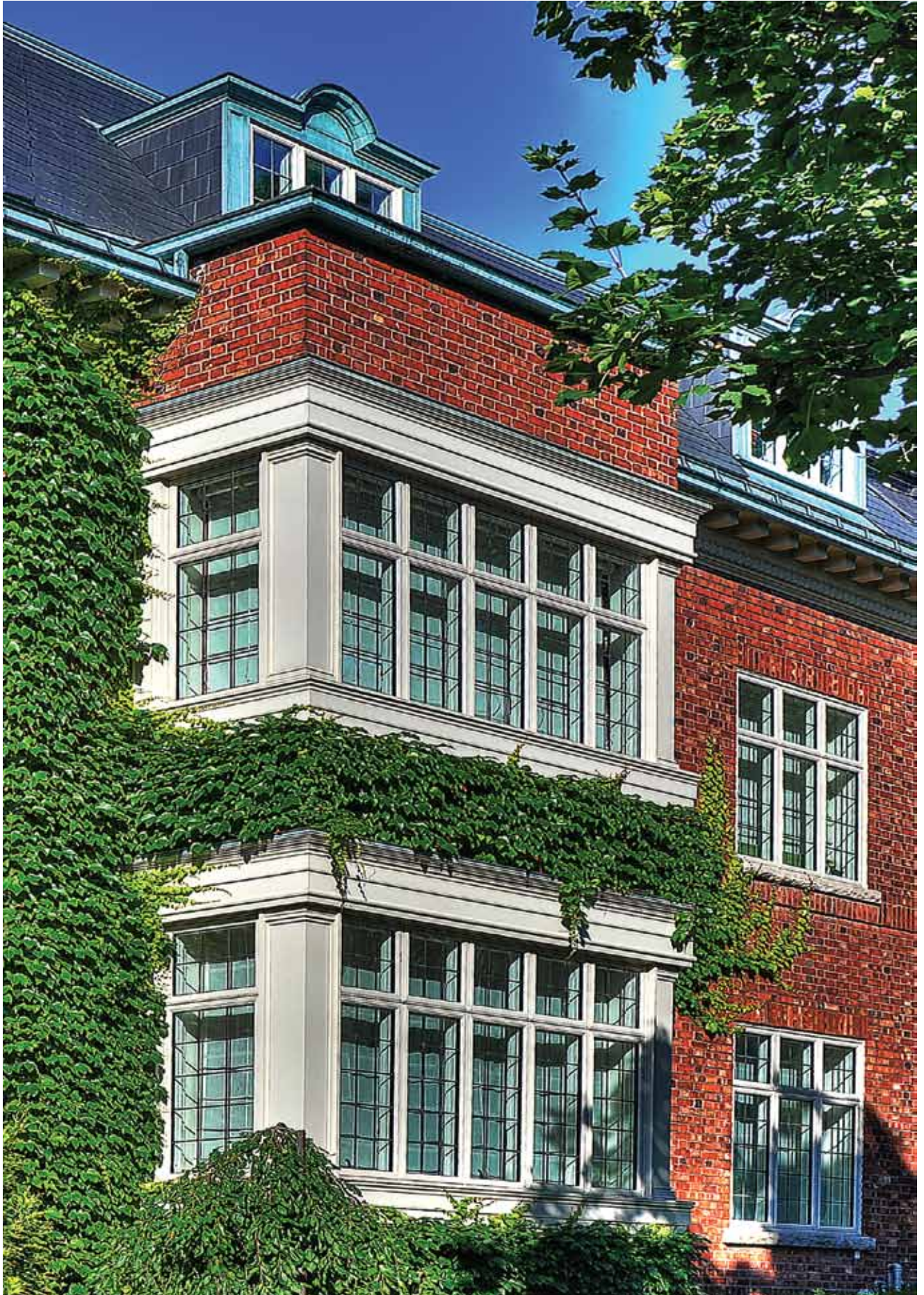

HABILLAGE





MARCHAND

LA PORTE – FENÊTRE DOUBLE “CONCEPT II”

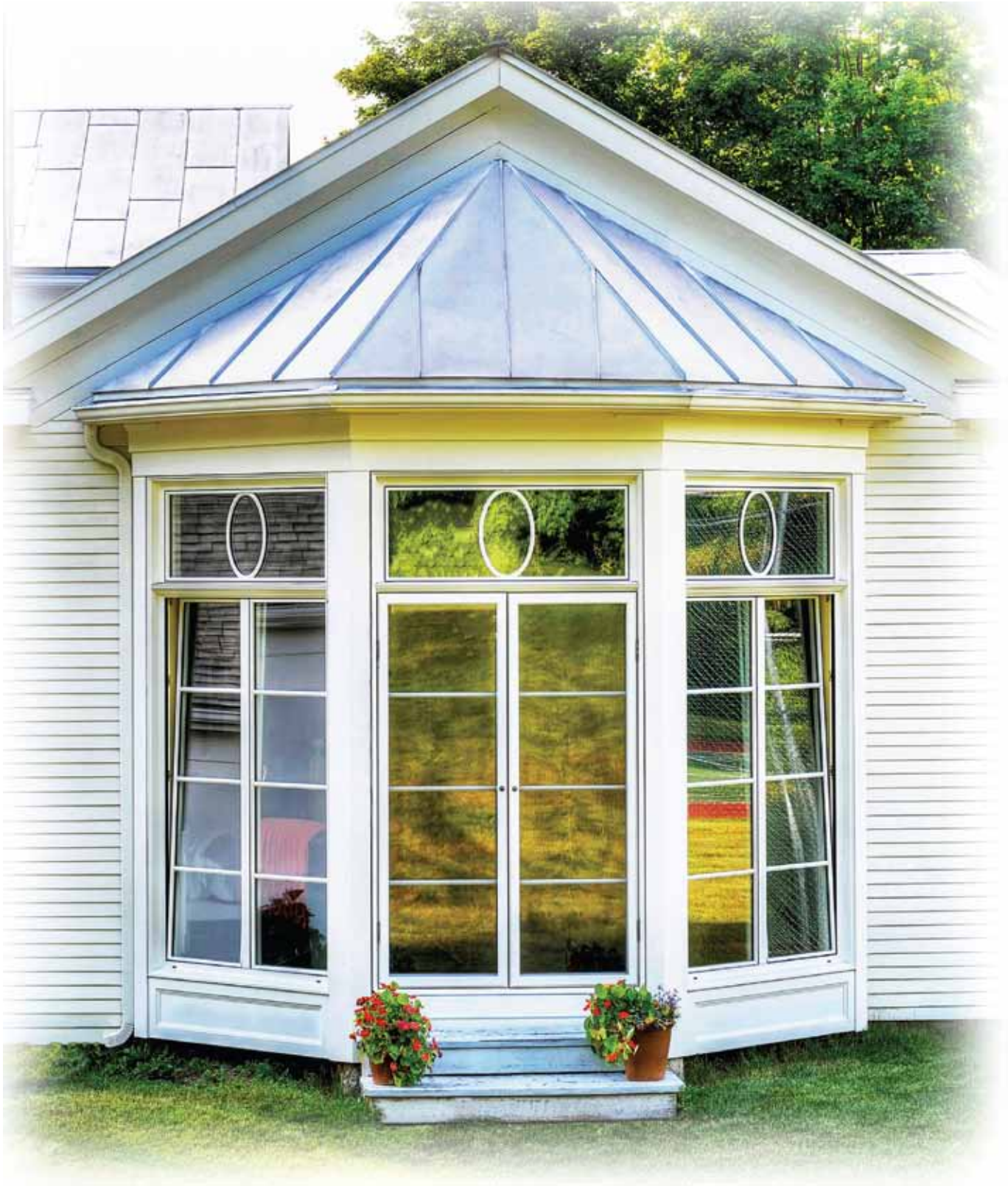

PORTE-FENÊTRE



Modèle : CONCEPT II



MARCHAND

LA PORTE MODERNE ÉPURÉE



TRANSITIONNEL



La porte ÉLÉGANCE s'inscrit parfaitement au cœur des tendances actuelles avec des lignes en toute finesse.

Le style transitionnel est un mariage entre le traditionnel et le contemporain. C'est pourquoi on dit qu'il est intemporel.



MESURES DE LA PORTE SIMPLE

Dimensions standard (porte simple)

Hauteurs

PORTE SIMPLE

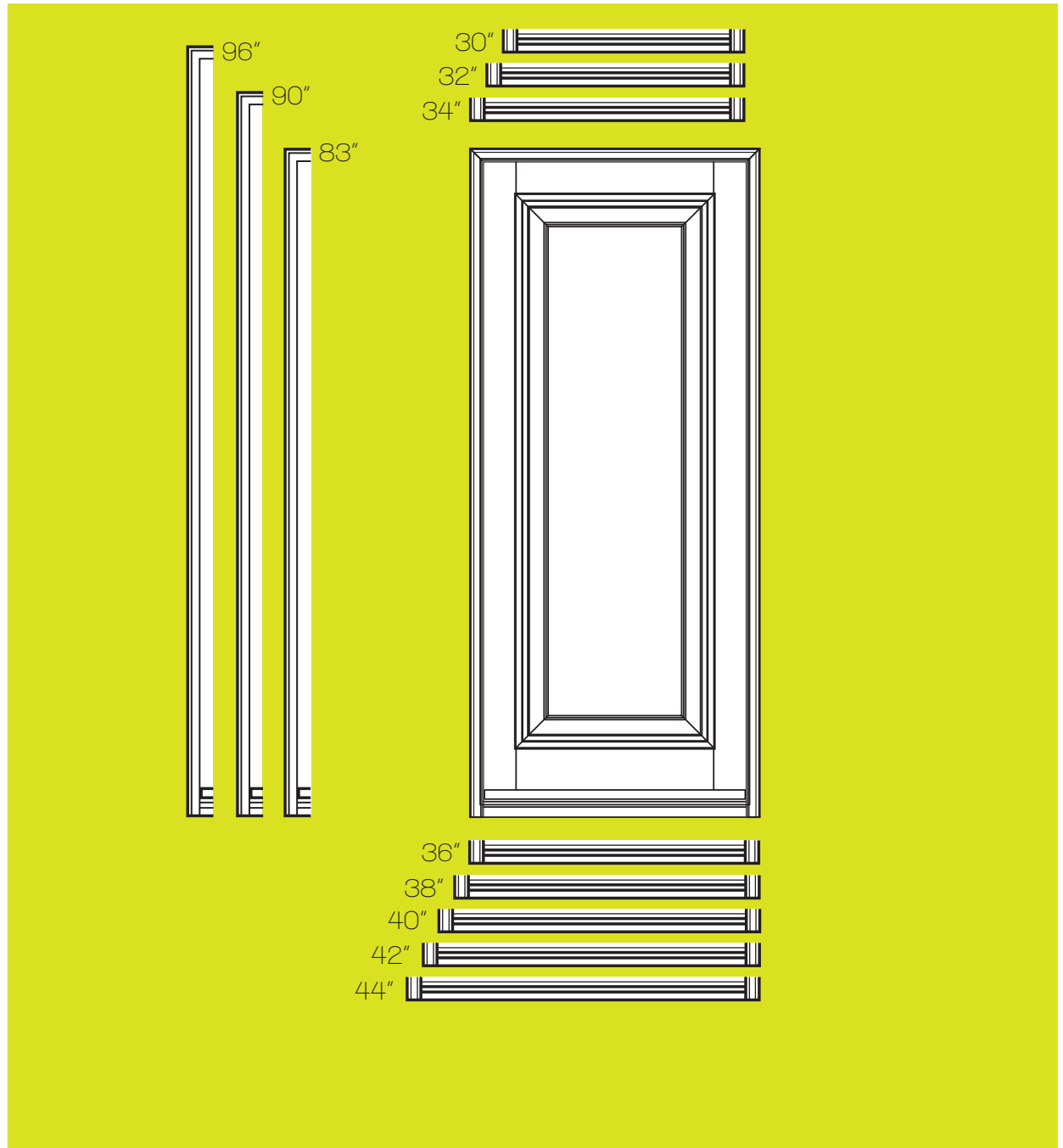

Largeurs



MESURES DE LA PORTE DOUBLE

Dimensions standard (porte double)

Hauteurs

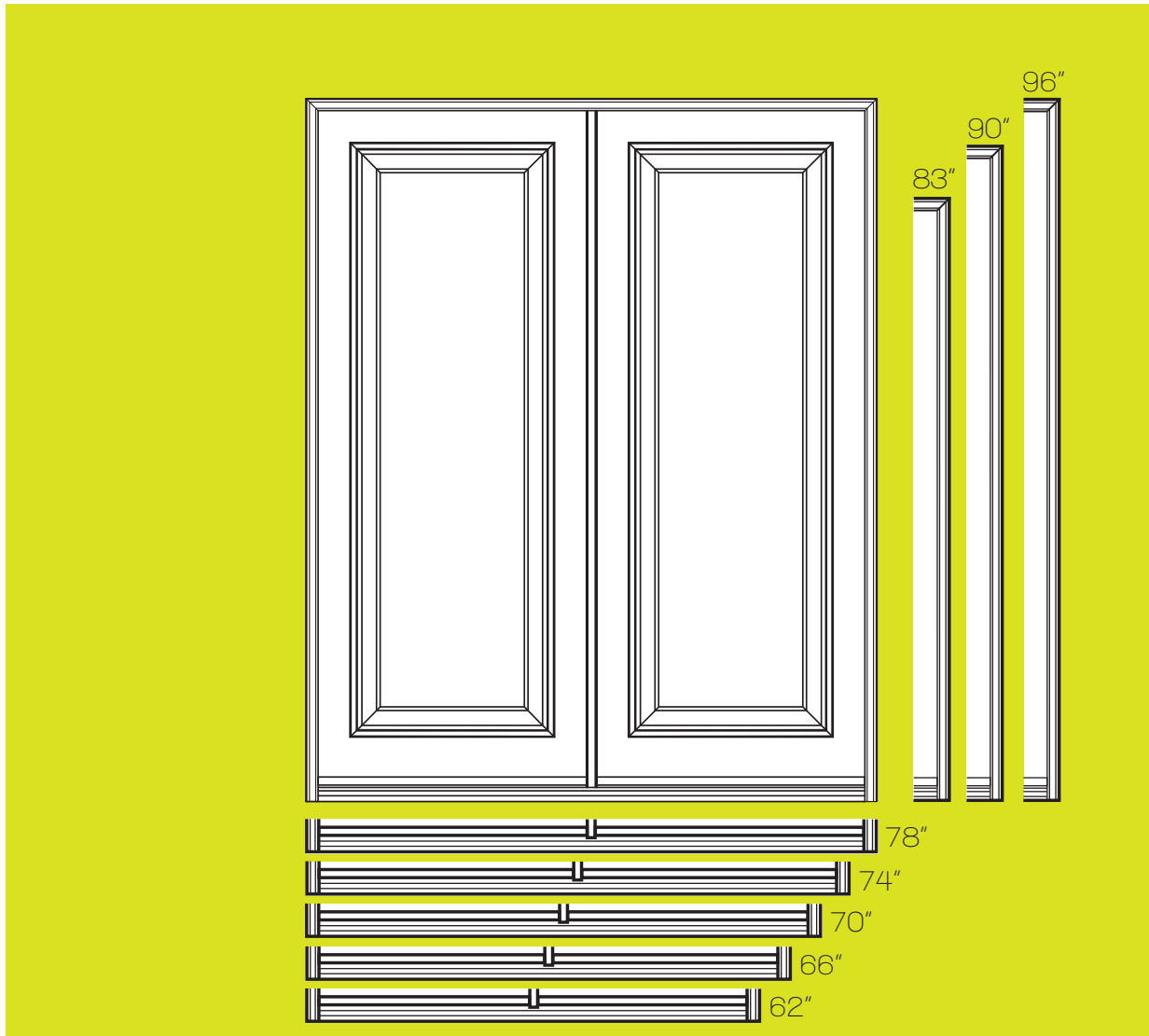

Largeurs

Les portes doubles ÉLÉGANCE composite sont munies en leur centre d'un astragale qui ajoute un détail agréable à l'oeil.

L'astragale est une pièce verticale fixée à une des portes (porte inactive), il est conçu de telle sorte que celle-ci soit maintenue solidement fermé. Elle assure aussi une étanchéité à l'air et à l'eau accrue. Un mécanisme de déblocage permet, le cas échéant, d'obtenir une ouverture complète des deux portes.

PORTE DOUBLE



GRILLAGES



Voici des créations vraiment différentes tantôt classiques qui rappellent le style d'antan, tantôt contemporaines avec des lignes inédites.



PLUSIEURS OPTIONS DE GRILLAGES

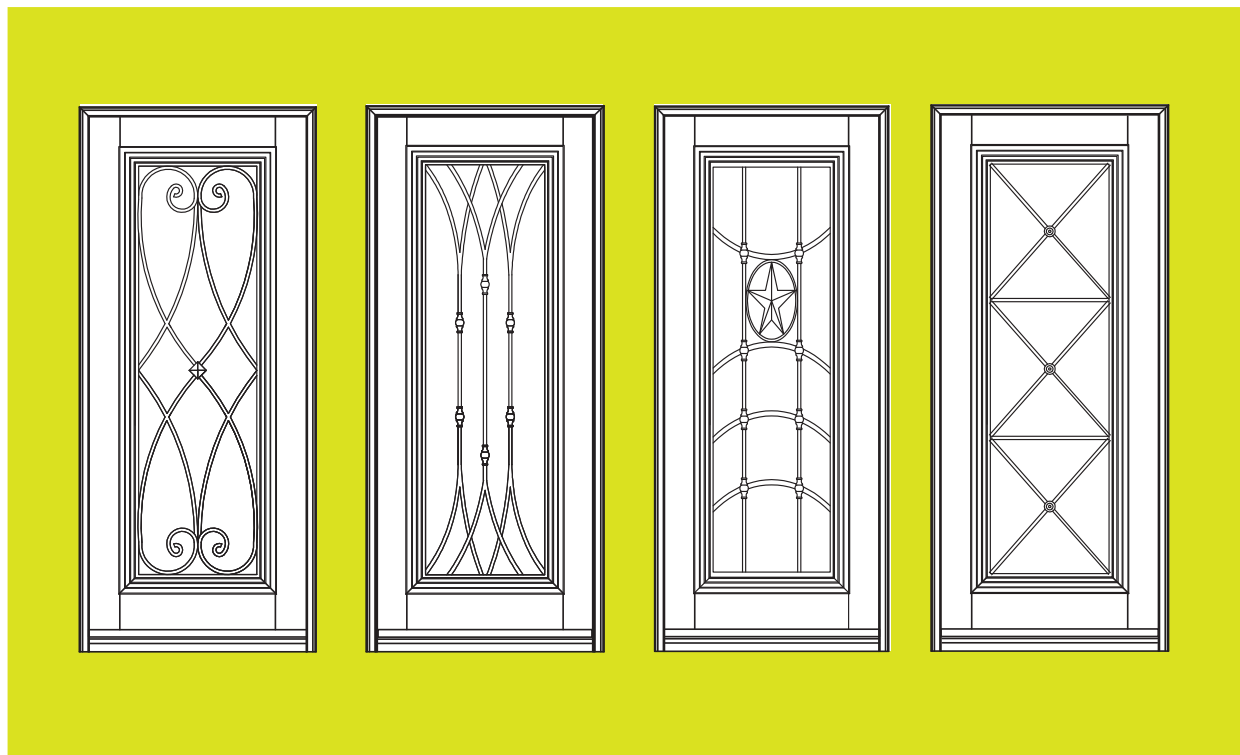

GRILLAGES

Réalisées en aluminium ou en acier avec une finition par application de peinture en poudre cuite au four assurant une haute résistance aux intempéries, les grilles que Marchand propose, ne nécessitent pas d'entretien particulier.



MODÈLES

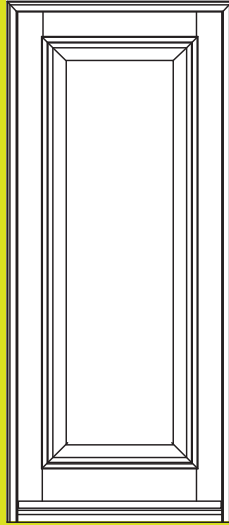

PORTE AVEC PANNEAU
MOULURE TYPE "A"

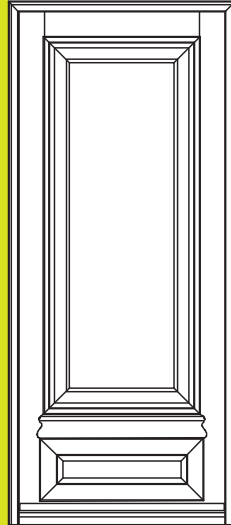

PORTE AVEC PANNEAU
"VERSAILLES" AU BAS



PORTE VITRÉE
MOULURE TYPE "A"



PORTE MODERNE
BATTANT LARGE VITRÉE
OU PANNEAU PLAT

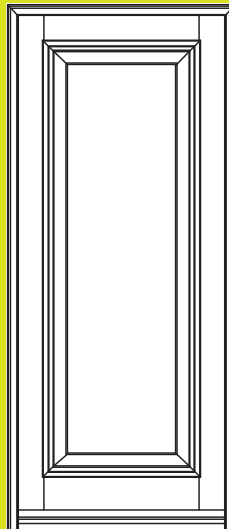

MODÈLE 1-1

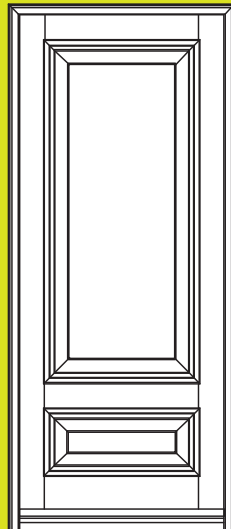

MODÈLE 11-51

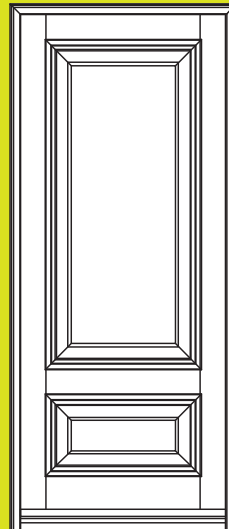

MODÈLE 11-51

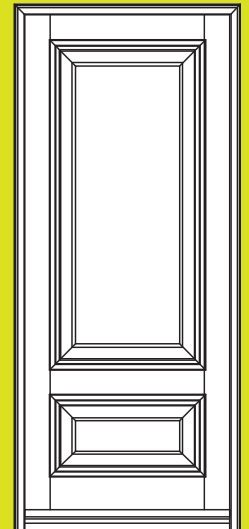

MODÈLE 11-31

Les panneaux pleins peuvent être substitués par un vitrage. Les proportions des panneaux telles qu'illustrées peuvent être modifiées. Les panneaux illustrés sont composés de moulure "A". D'autres choix de moulures plus contemporaines sont aussi disponibles.



PLUSIEURS OPTIONS DE MOULURES

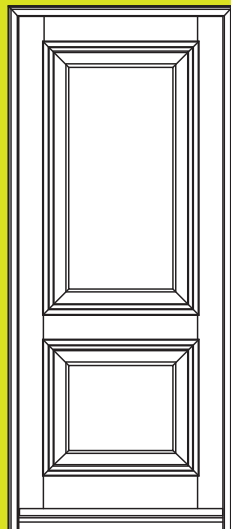

MODÈLE 11-21

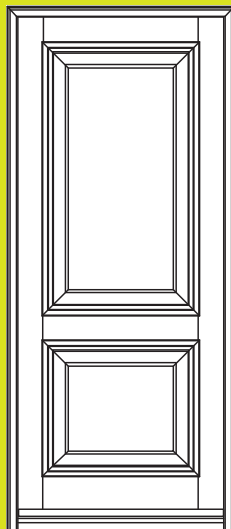

MODÈLE 11-11

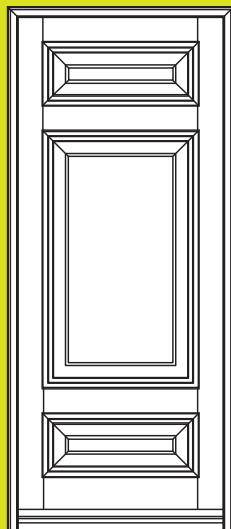

MODÈLE 111-141

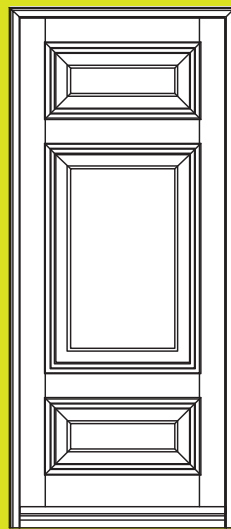

MODÈLE 111-131

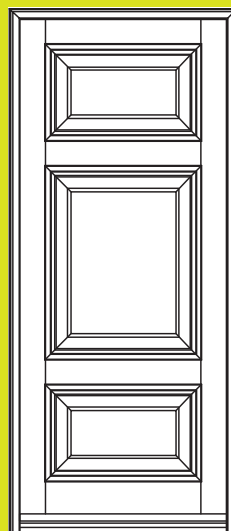

MODÈLE 111-121

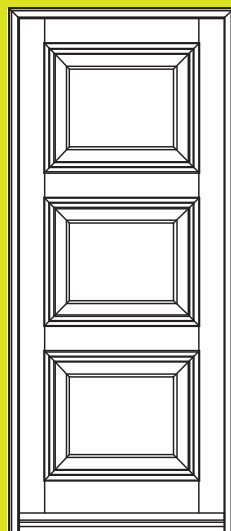

MODÈLE 111-111

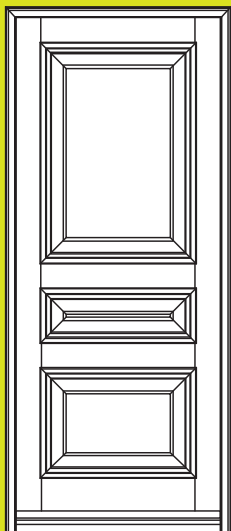

MODÈLE 111-412

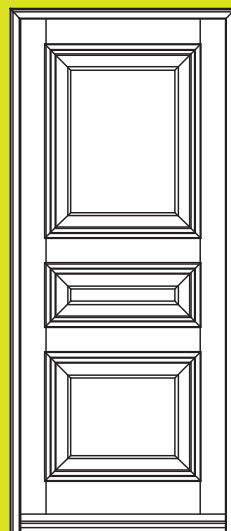

MODÈLE 111-312

MODÈLES

Les panneaux pleins peuvent être substitués par un vitrage. Les proportions des panneaux telles qu'illustrées peuvent être modifiées. Les panneaux illustrés sont composés de moulure "A". D'autres choix de moulures plus contemporaines sont aussi disponibles.



PLUSIEURS OPTIONS AVEC IMPOSTES

IMPOSTES

Imposte cintrée (produits disponibles)

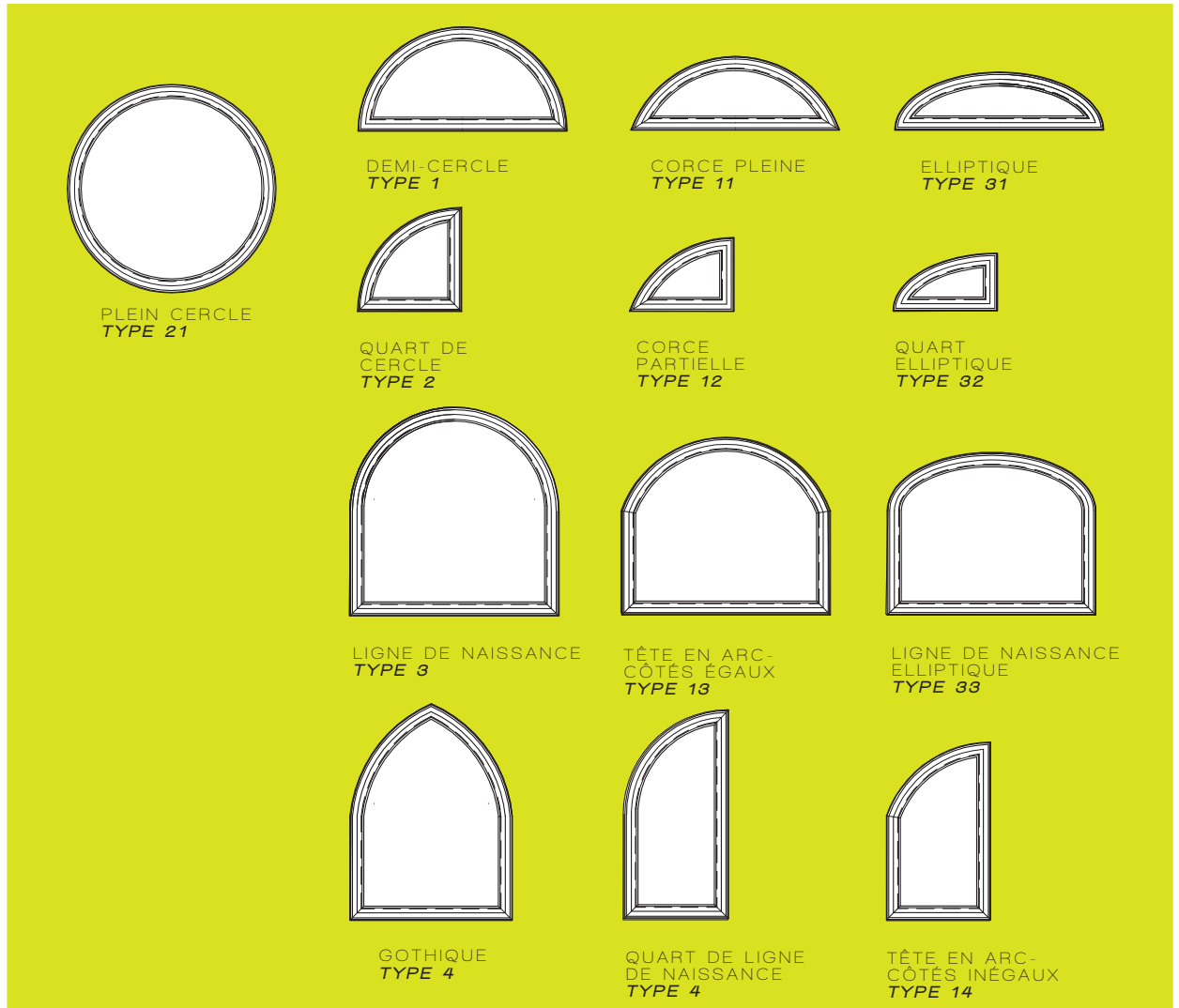

Imposte angulaire (produits disponibles)

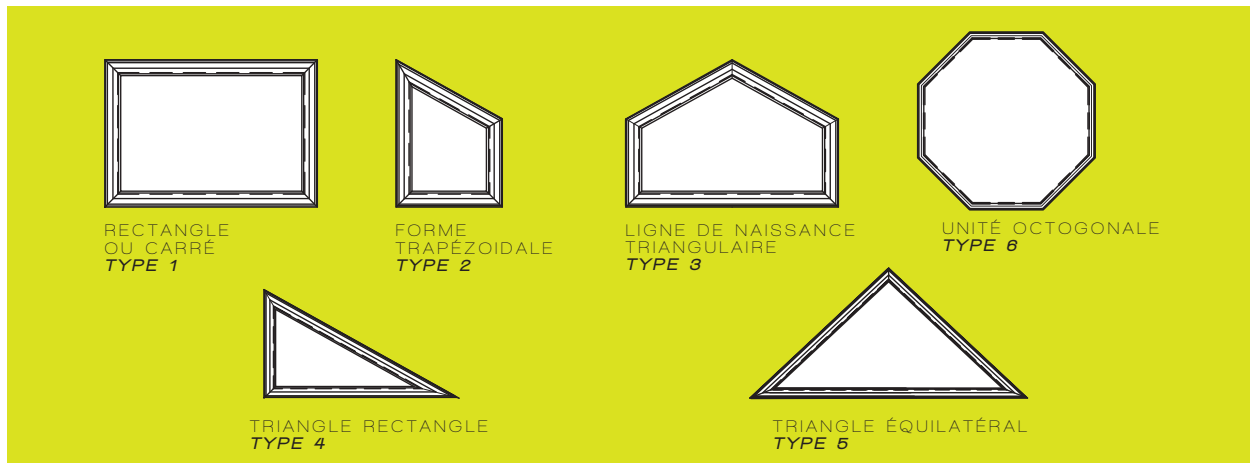

Laissez votre imagination vous permettre de joindre différents éléments disponibles. Vous pouvez combiner à votre loisir des formes cintrées ou des formes rectangulaires. Les meneaux ont été étudiés de façon à être le plus étroit possible pour maximiser l'entrée de lumière



DÉTAILS TECHNIQUES

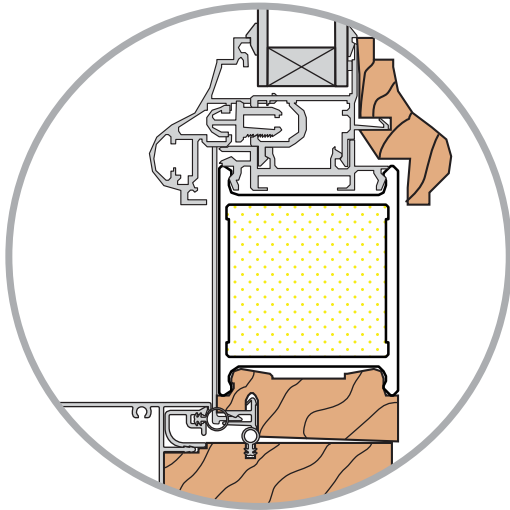

Battant étroit (porte jardin vitrée)
Moulure type traditionnelle

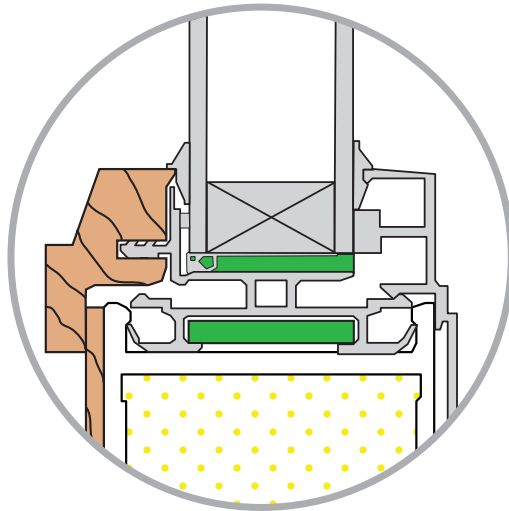

Battant étroit (porte jardin vitrée)
Moulure type moderne

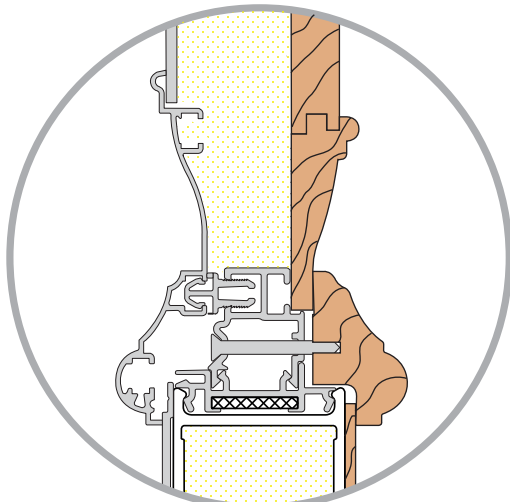

Moulure "A" type
traditionnelle à panneau

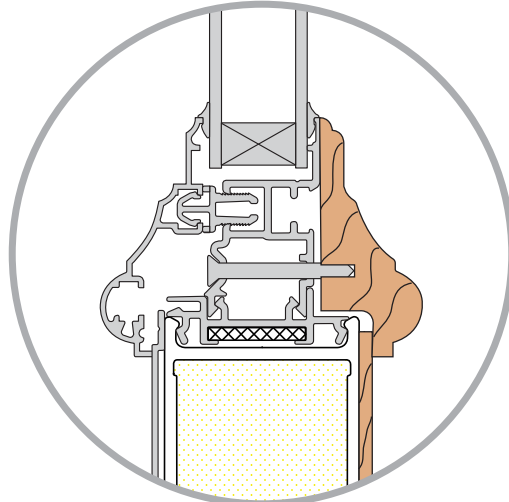

Moulure "AT" type
traditionnelle vitrée

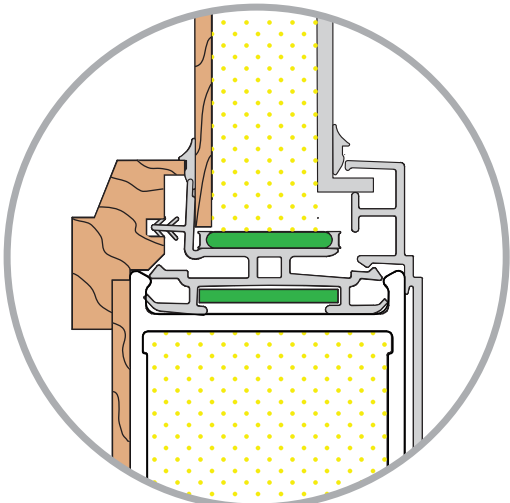

Moulure type moderne
vitrée ou panneau

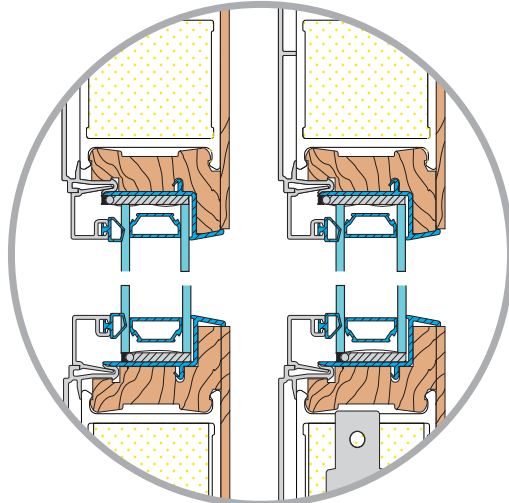

Porte levante - coulissante



DÉTAILS TECHNIQUES

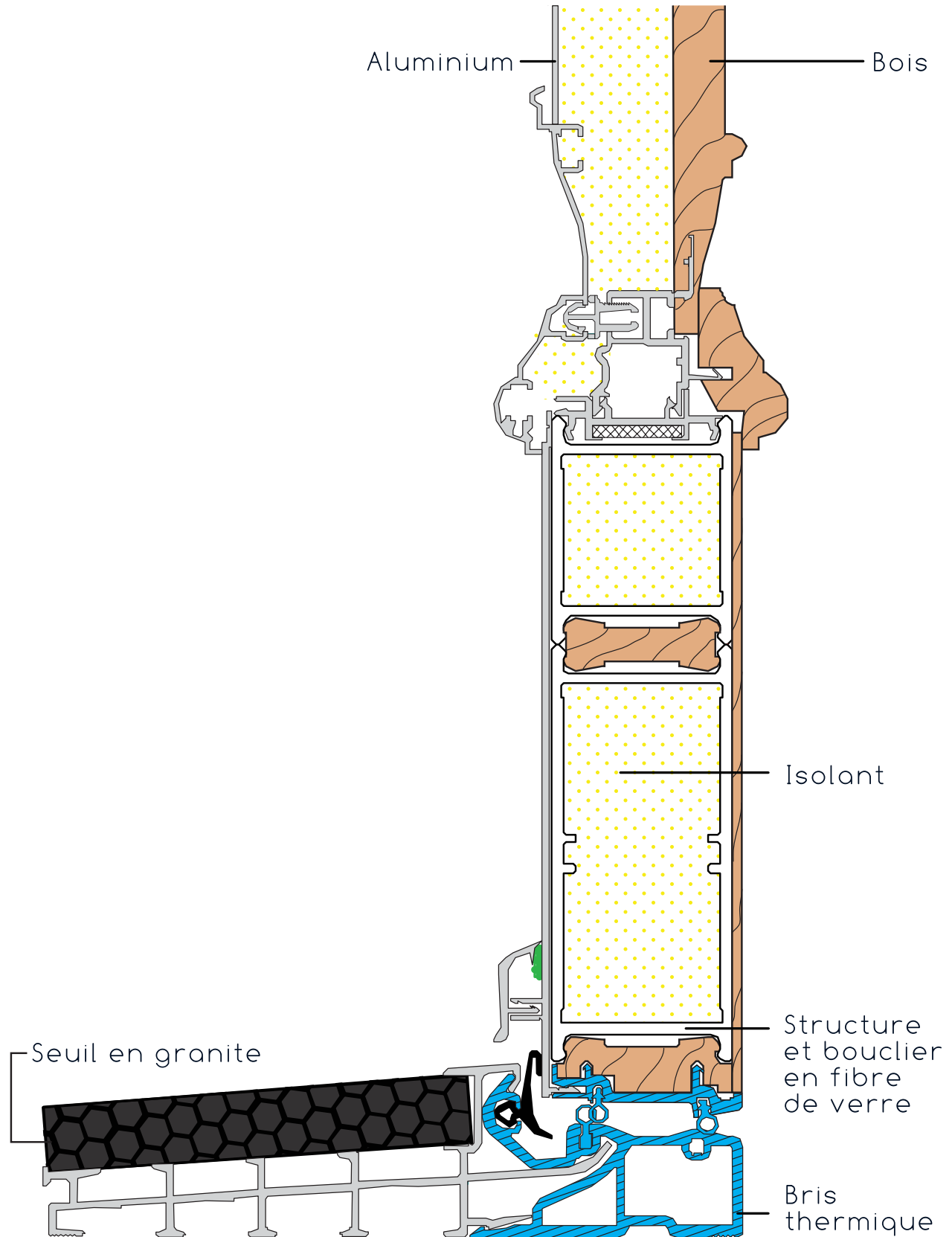



DÉTAILS TECHNIQUES

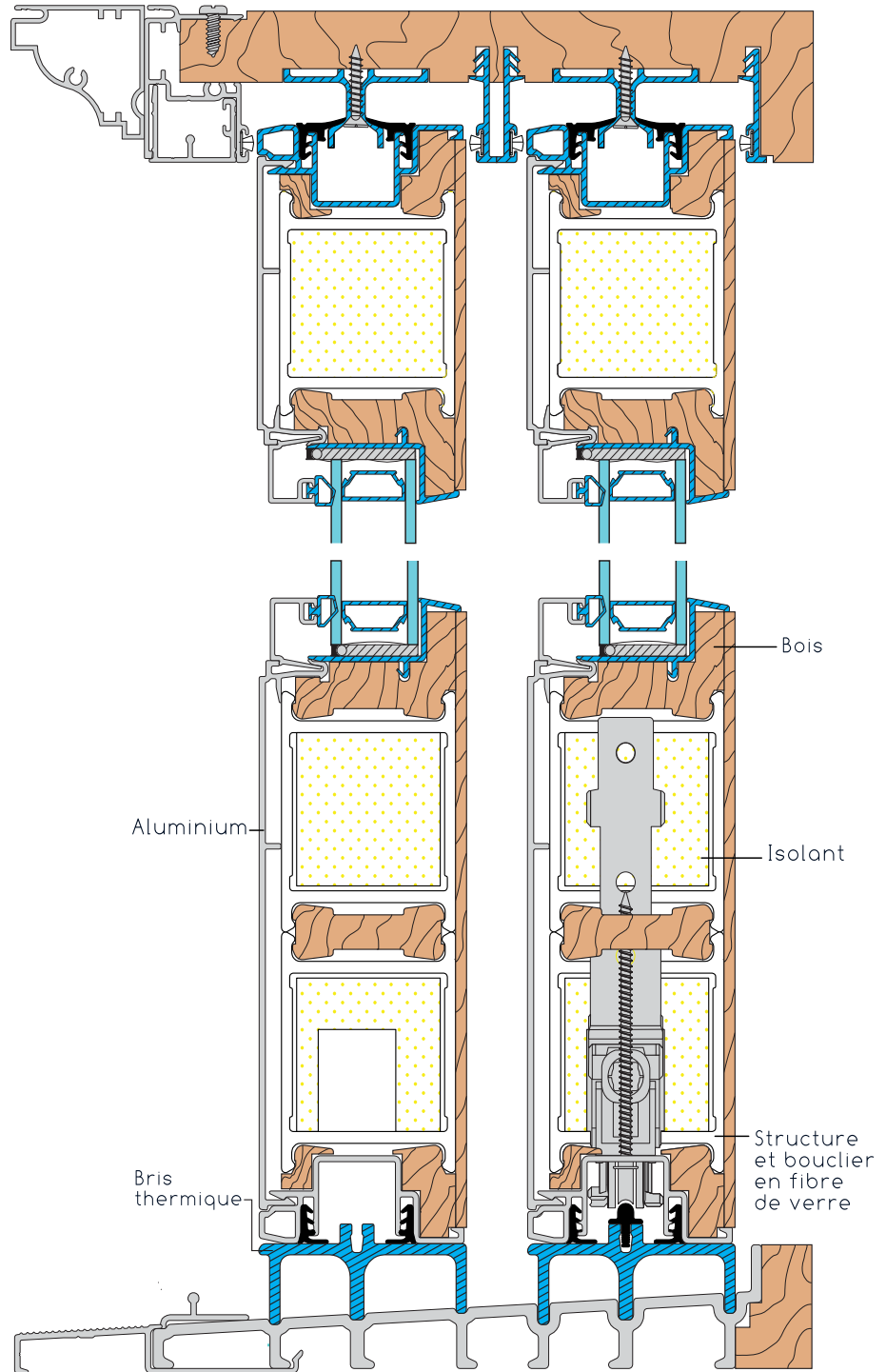

POSSIBILITÉ
DE NOMBREUX PANNEAUX

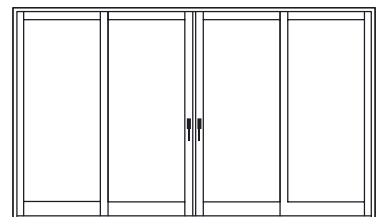
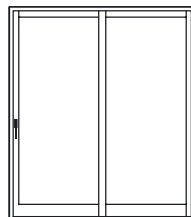



PLUSIEURS OPTIONS DE MOULURES

Les panneaux pleins peuvent être substitués par un vitrage

MODÈLES

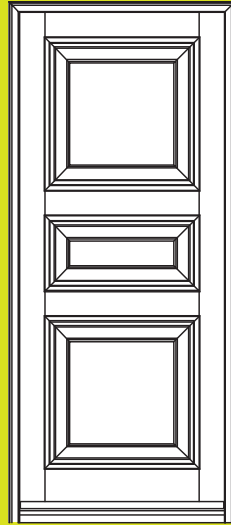

MODÈLE 111-212

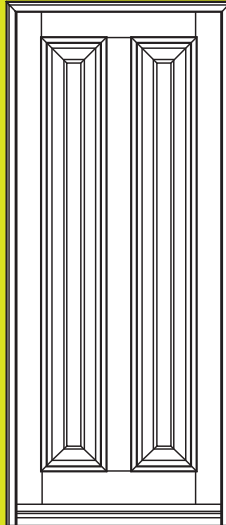

MODÈLE 2-1

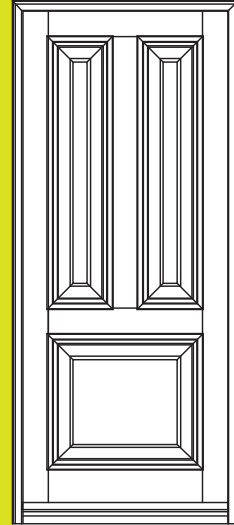

MODÈLE 21-21

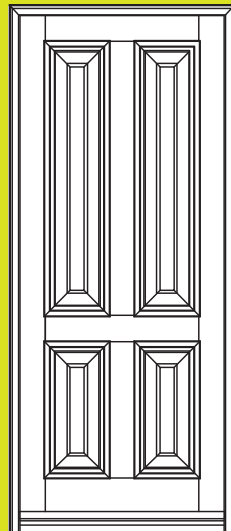

MODÈLE 22-21

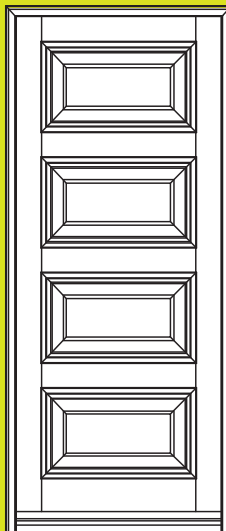

MODÈLE 1111-1111

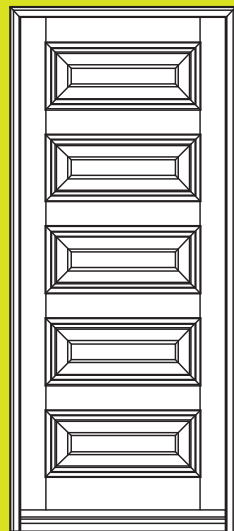

MODÈLE 11111-11111



PLUSIEURS OPTIONS DE MOULURES

Les panneaux pleins peuvent être substitués par un vitrage

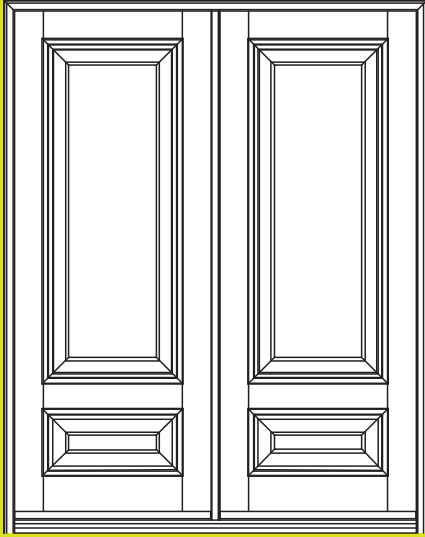

PORTE DOUBLE SÉRIE 11-51

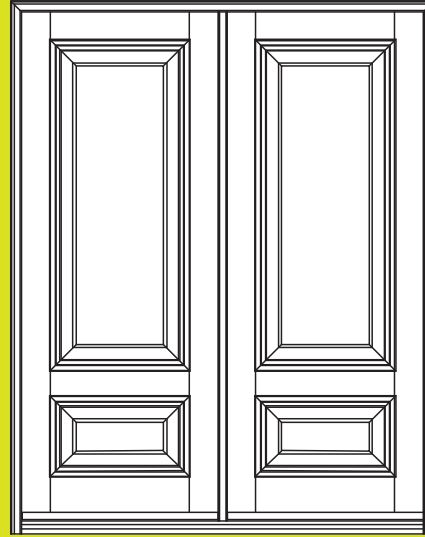

PORTE DOUBLE SÉRIE 11-41

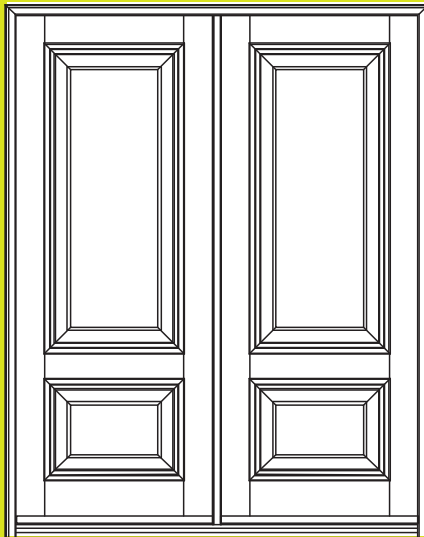

PORTE DOUBLE SÉRIE 11-31

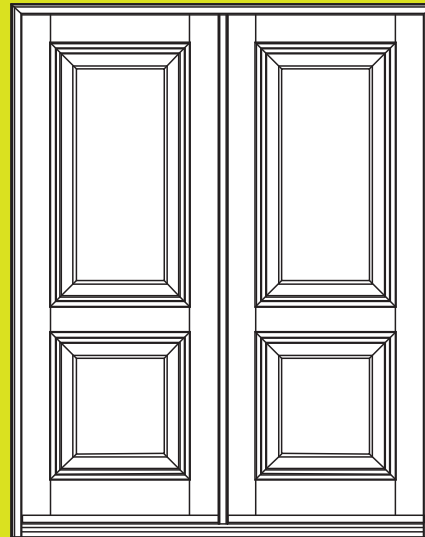

PORTE DOUBLE SÉRIE 11-21

MODÈLES



PLUSIEURS OPTIONS DE MOULURES

Les panneaux pleins peuvent être substitués par un vitrage

MODÈLES

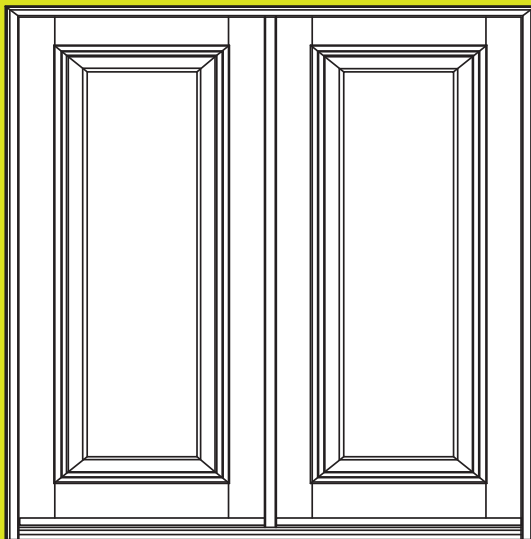

PORTE DOUBLE SÉRIE 1-1



DOUBLE VITRÉE BATTANT LARGE

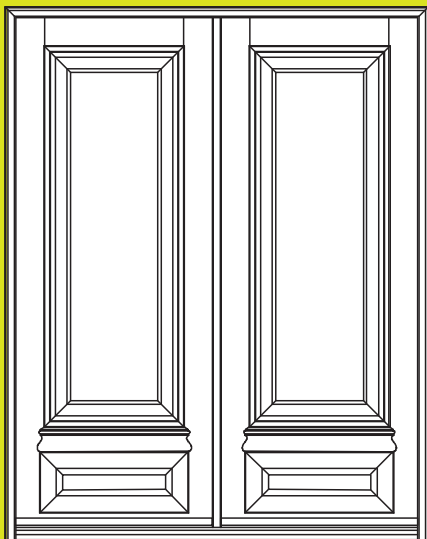

PORTE COCHÈRE DOUBLE
BATTANT LARGE



PORTE MODERNE BATTANT LARGE
VITRÉE OU PANNEAU PLAT



PLUSIEURS OPTIONS DE MOULURES

Les panneaux pleins peuvent être substitués par un vitrage

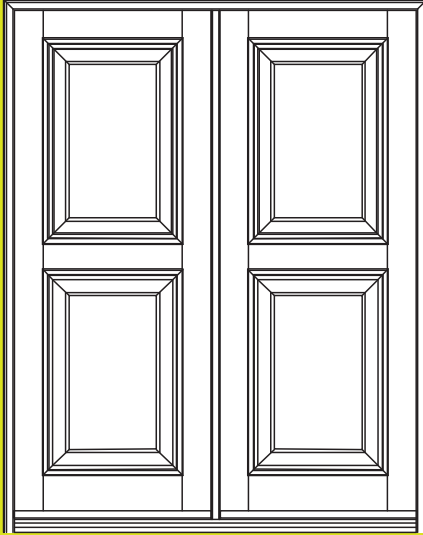

PORTE DOUBLE SÉRIE 11-11

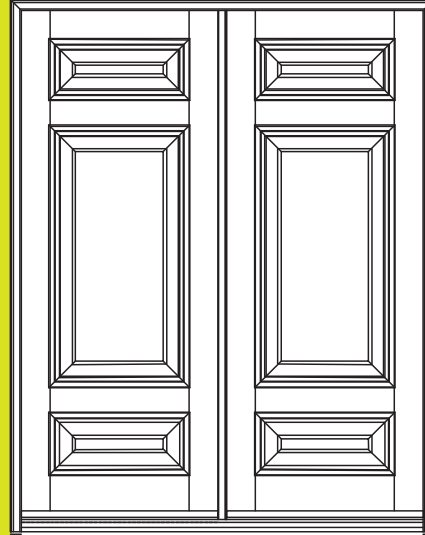

PORTE DOUBLE SÉRIE 111-141

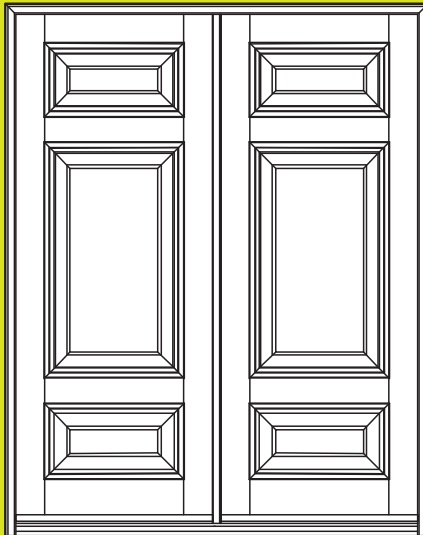

PORTE DOUBLE SÉRIE 111-131

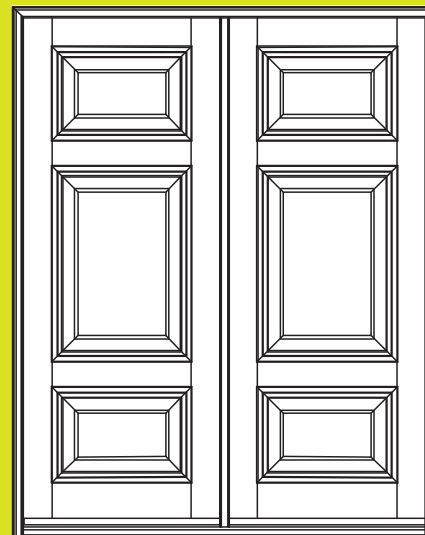

PORTE DOUBLE SÉRIE 111-121

MODÈLES



PLUSIEURS OPTIONS DE MOULURES

Les panneaux pleins peuvent être substitués par un vitrage

MODÈLES

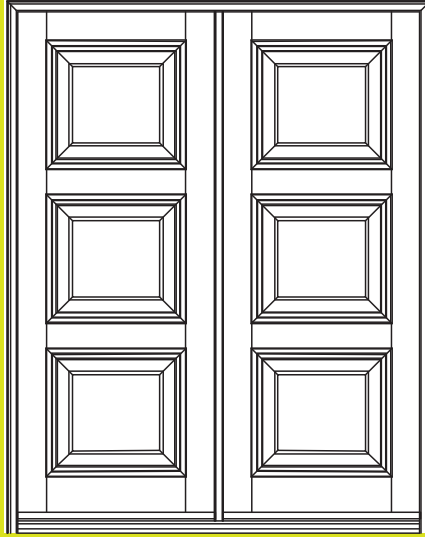

PORTE DOUBLE SÉRIE 111-111

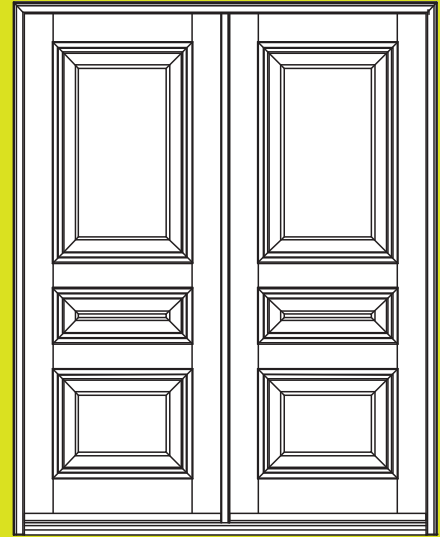

PORTE DOUBLE SÉRIE 111-412

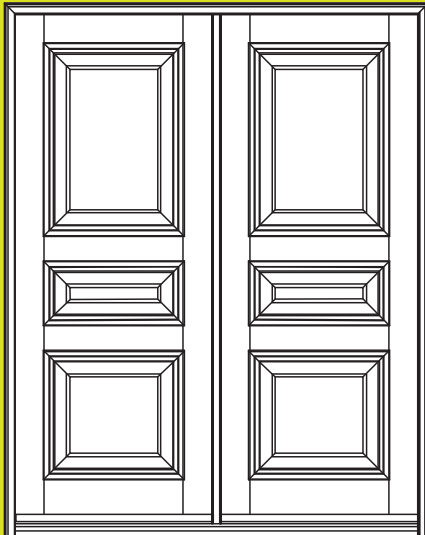

PORTE DOUBLE SÉRIE 111-312

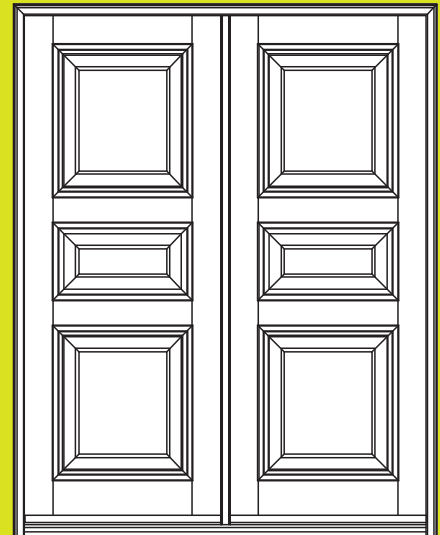

PORTE DOUBLE SÉRIE 111-212



PLUSIEURS OPTIONS DE MOULURES

Les panneaux pleins peuvent être substitués par un vitrage

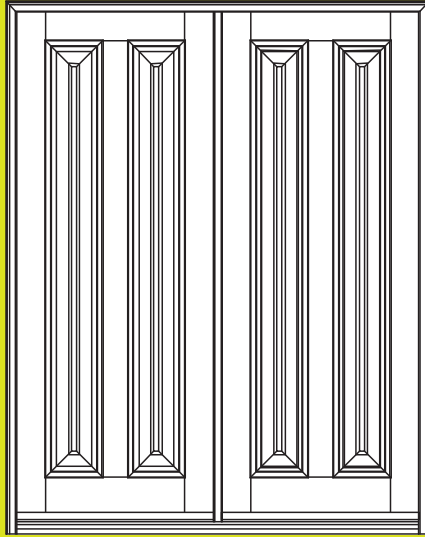

PORTE DOUBLE SÉRIE 2-1

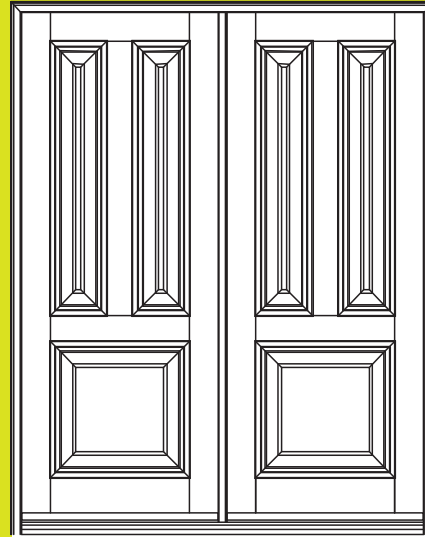

PORTE DOUBLE SÉRIE 21-21

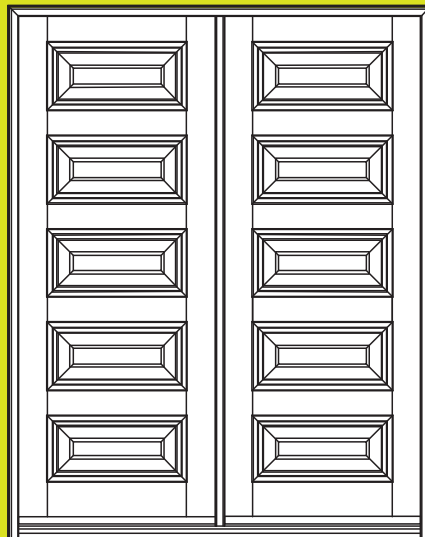

PORTE DOUBLE SÉRIE 11111-11111

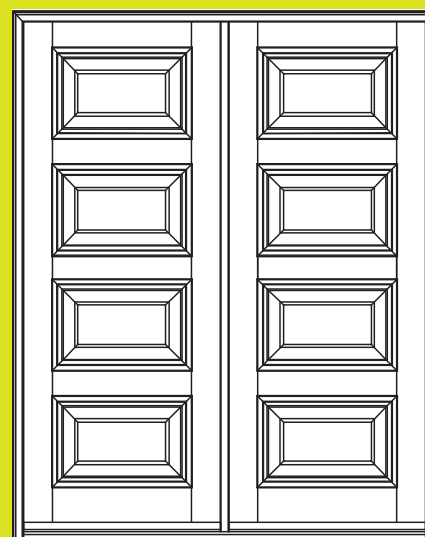

PORTE DOUBLE SÉRIE 1111-1111

MODÈLES

GARANTIE

Nous sélectionnons des matériaux de qualité, nos processus de production sont conçus pour durer, nos techniques de pose sont respectueuses des règles de l'art, notre service après-vente s'inscrit dans la fiabilité et nous garantissons toutes ces qualités, qui sont notre marque de fabrique.

La rigoureuse procédure de garantie que nous mettons en œuvre comprend les tests de produits, les contrôles internes permanents et le suivi extrême de la pose.

La fiabilité du fonctionnement et la qualité sans concession du produit s'appuient sur les normes.

Marchand est fier d'offrir à sa clientèle une garantie de 7 ans sur le produit de base ÉLÉGANCE :

- Structure
- Mécanisme d'ouverture et de fermeture
- Laminage des boiseries
- Peinture en poudre

Toutefois une garantie de 10 ans s'applique aux vitrages.

En ce qui concerne les finis de surface sur le bois, Marchand garantit pour 7 ans tout écaillage et fendillement. Cependant aucune garantie ne s'appliquera advenant que le bois ait été exposé à une formation de condensation suite à un taux d'humidité anormalement élevé.

NOTES



MARCHAND

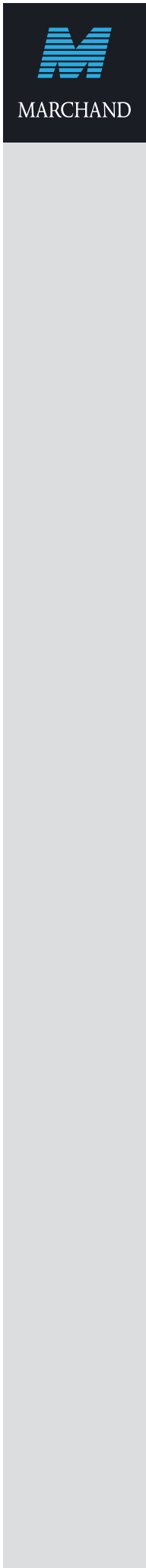



#RBQ:8105-4678-00



USINE DE FABRICATION | 165 Ave. Lamarche, Ste-Catherine, (Québec), J5C 1Z8